

## ПРАВИЛА ЭКСПЛУАТАЦИИ И УХОДА ЗА МЕБЕЛЬЮ

1. Мебель эксплуатируется в сухих и теплых помещениях с температурой не ниже +2°C и относительной влажностью 45-70%. Мебель необходимо оберегать от попадания большого количества воды; устанавливать на расстоянии не менее 50-70 см от нагревательных приборов. При установке изделий мебели в непосредственной близости от нагревательных и отопительных приборов их поверхности во время эксплуатации должны быть защищены от нагрева. Температура нагрева элементов мебели не должна превышать +40 градусов по Цельсию.

Не следует ставить на мебель горячие предметы без теплоизоляционной прокладки. Любые поверхности мебели необходимо беречь от ударов твердыми предметами во избежание появления царапин, вмятин, трещин.



2. В процессе эксплуатации мебели периодически подкручивайте болты, шурупы винты.

3. Удаление загрязнений с фасадных поверхностей изделий следует производить мягкими тканями (фланель, плюш) с использованием специальных составов для чистки мебели типа "Полироль". Остальные поверхности мебели стоит мыть теплой водой с применением мыльного раствора и последующей протиркой насухо. Не применять при этом эфир, ацетон, бензин и другие растворители; не пользоваться шлифовальной шкуркой и другими средствами, содержащими абразивные материалы.

4. Во избежание порчи покрытий фурнитуры (петли, ручки и др.) хранить лицевые кистеты в закрытых сосудах.

5. Не открывать двери более чем на 90°.

Двери откидные, раздвижные  
выдерживают нагрузку - 10.000 циклов открываний (закрываний).

Двери распашные  
- 20.000 циклов открываний (закрываний).

Ящики  
- 20.000 циклов открываний (закрываний).

6. При эксплуатации изделий, имеющих стеклянные двери, полки и зеркала необходимо помнить, что эксплуатация стеклоизделий с дефектами сопряжена с риском получения травмы. При появлении трещин, надломов немедленно заменить поврежденную стеклодеталь или зеркало.

### ГАРАНТИИ

Изготовитель гарантирует соответствие мебели требованиям Технического Регламента Таможенного Союза при соблюдении условий транспортирования, хранения, сборки (мебели, поставляемой в разобранном виде), эксплуатации. Если у Вас появятся замечания или претензии по качеству мебели, то в течение гарантийного срока обратитесь в то место, где приобрели мебель, с представлением кассового и товарного чеков.

Гарантийный срок эксплуатации мебели - 12 месяцев. Срок службы мебели - 5 лет.

Гарантийный срок исчисляется со дня продажи мебели

Наименование и адрес торгующей организации: \_\_\_\_\_

Дата продажи " \_\_\_\_ " \_\_\_\_ года

Уважаемые покупатели! При соблюдении правил ухода и эксплуатации, Ваша мебель прослужит многие годы.

Место штампа или печати.

**EAC**

ТР ТС 032/2012



СТЕЛЛАЖ  
СЛ-5-3

ПАСПОРТ

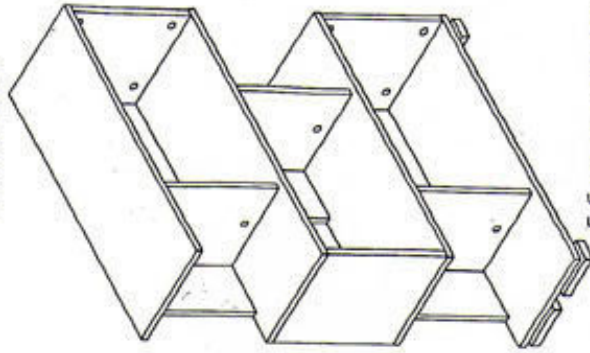

Габаритные размеры:  
ширина - 750 мм  
глубина - 280 мм  
высота - 1060 мм

ВНИМАНИЕ!  
ПРИ СБОРКЕ НЕБЕЗПЕЧНО  
ИСПОЛЬЗОВАНИЕ  
РЕЗЕРВНЫХ ЭЛЕМЕНТОВ

Проверьте целостность упаковки, количество мест, наличие крепежа и фурнитуры. Транспортируйте и храните мебель в упаковке. Предохраняйте упаковку с мебелью от намокания, грязи, толчков, ударов, падений. Собирайте мебель на ровной чистой поверхности.

## Установка стяжки-растек



Рис. 1

СЛ-5-3

## Установка дюбеля стяжки-растек



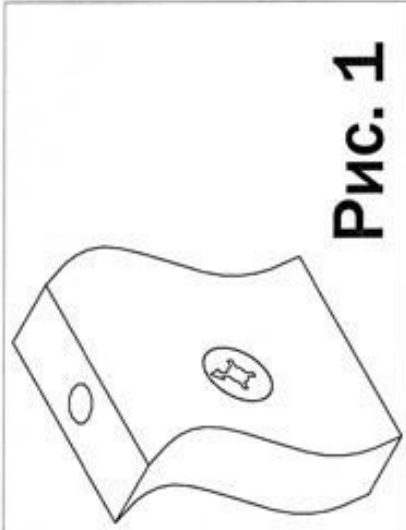





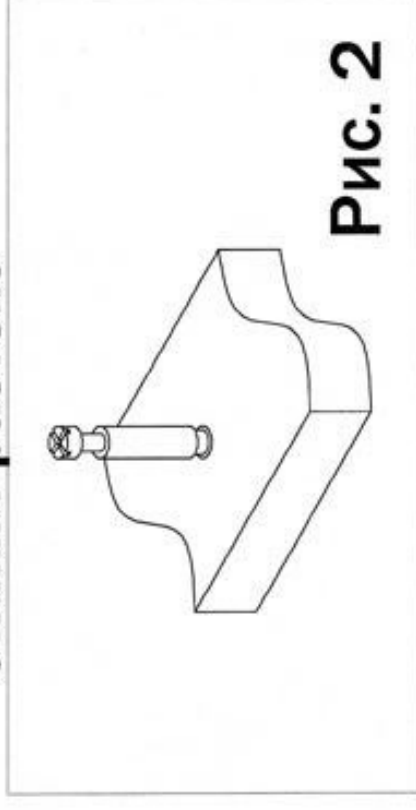

Рис. 2

## ФУРНИТУРА

1	 шкант 8*30	2	 саморез 3,5*16 с прессшайбой	3	 стяжка-растек 15/16	4	 дюбель стяжки-растек	5	 заглушка стяжки-растек	6	 опора	7	 подвес	8	 саморез 3,5*15
---	---	---	--	---	---	---	--	---	---	---	--	---	---	---	---

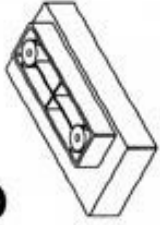
## ВНИМАНИЕ !

При выявлении брака, для заказа нужной детали необходимо указать номер партии, номер детали, ее название и габариты.

**УСЛОВНЫЕ ОБОЗНАЧЕНИЯ:**

**12** - номер детали; (2) - используемая фурнитура.

**СБОРКА СТЕЛЛАЖА**

1. Закрутить в пластиковые муфты расположенные в полке 6 дюбеля стяжек-растекс (4) (см. рис.2). Вставить стяжки растекс (3) в отверстия диаметром 15 мм расположенные в боковинах 1 (см. рис.1). Забить шканты (1) в соответствующие торцевые отверстия боковин 1 и соединить их с полкой 6. Фиксацию стяжек-растекс (3) произвести путем поворота их по часовой стрелке. Далее забить шканты (1) в торцевые отверстия

диаметром 8 мм расположенные на стенках задних 4. Соединить стенку заднюю 4 с полкой 6. Аналогичным образом закрепить на полке 6 стойку 5.

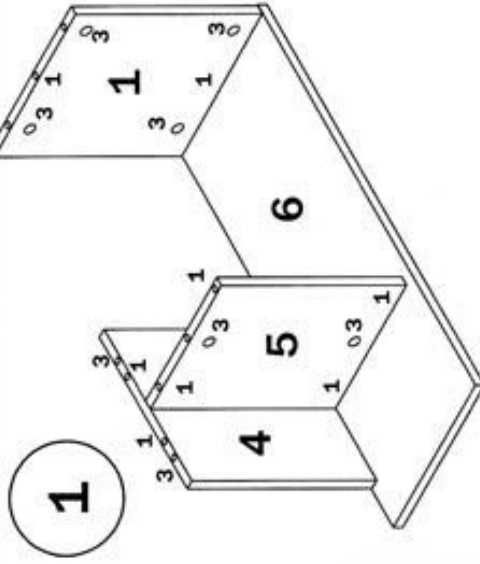

**2**

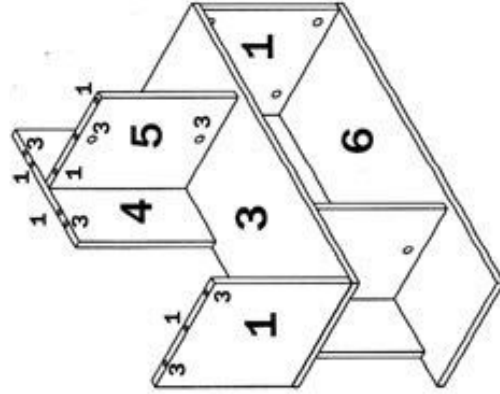

2. Собрать аналогичным образом остальные ярусы стеллажа, используя попеременно полки 3 и 2. Затем устанавливается полка 7 (рис.А, левое исполнение). Возможно правое исполнение (рис.Б) для этого нужно перевернуть стеллаж (см. вариант Б). Далее прикрутить опоры (6) при помощи саморезов (2)

3. Дополнительно к стеллажу можно приобрести столешницу СЛ-5С. Для этого к столешнице прикрутить опору, и вставить столешницу в каркас стеллажа (см. рис.3. правое и левое исполнение)

Поставить декоративные заглушки в местах установки стяжек-растекс (3).

**ВНИМАНИЕ !**

Во избежания падения стеллажа, после сборки, его необходимо дополнительно зафиксировать к стене. Для этого в комплект фурнитуры имеются подвесы (7), которые крепятся к стеллажу саморезами (8).

**ЛЕВОЕ ИСПОЛНЕНИЕ ПРАВОЕ ИСПОЛНЕНИЕ**

**А**

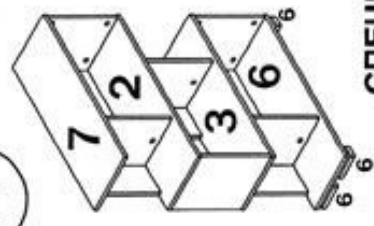

**Б**

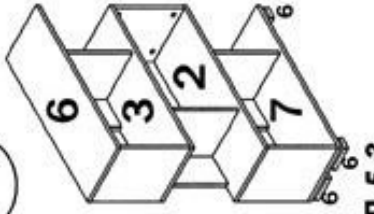

**СПЕЦИФИКАЦИЯ СЛ-5-3**

Наименование	Номер детали	Кол-во	Габариты, мм	Место детали в упаковке	
Боковина	1	3	320x278x16	<b>СЛ-5-3К</b>	
Полка 1	2	1	749x279x16		
Полка	3	1	749x279x16		
Полка нижняя	6	1	749x279x16		
Полка верхняя	7	1	749x279x16		
Стенка задняя	4	3	320x334x16		<b>СЛ-5-3Ф</b>
Стойка	5	3	320x243x16		
Столешница	01	1	1099x499x16	<b>СЛ-5С</b>	

Столешница и нога опоры приобретаются отдельно

**3**

